

Mitteldruckgebläse Typ MD10



- Bauart:** Radialventilator
- Ausstattung:** In der Standardausführung ist das Gebläse auf der Saugseite mit einem Edelstahlfilter ausgerüstet, der nach der Reinigung mit Druckluft wieder verwendet werden kann. Bei Einsatz eines Feinfilters kann der Edelstahlfilter entnommen werden.
- Features:** Das Gerät ist für den Betrieb an Frequenzumrichtern zur Drehzahlsteuerung geeignet. Auf Wunsch kann das Gerät mit einem Kaltleiter (PTC) ausgestattet werden, dessen Signal mit einem optionalen Auslösegerät ausgewertet werden kann. Die techn. Daten bleiben unverändert.
- Betriebstemperatur:** Die Betriebstemperatur des Radialverdichters darf **60°C NICHT** überschreiten.
- Umgebungstemp.:** -20°C bis +60°C
- Spannung:** Optional 1 x 230 V: Kondensator 230 VAC; 8 µF / V

Technische Daten





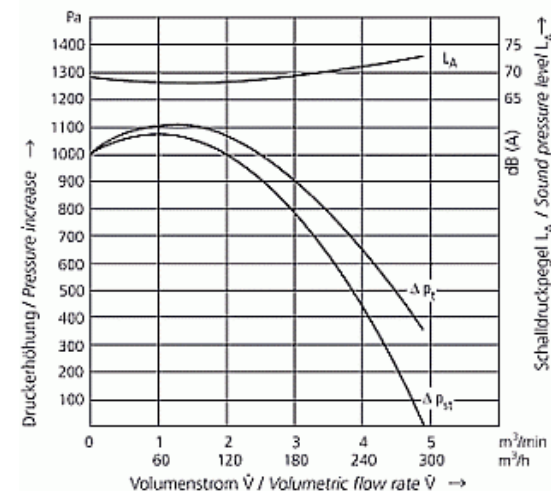







Art.-Nr.:	5103507		
Spannung	VAC	200 – 277 / 345 - 480	
Frequenz	Hz	50	60
Motorleistung	KW	0,075	0,14
Stromaufnahme	A	0,45 – 0,48	0,59 – 0,55
		0,26 – 0,28	0,34 – 0,32
Volumenstrom	m ³ / min	4,9	5,9
Gesamtdruckdifferenz	Pa	1000	1600
Drehzahl	rpm	2750	3120
Schalldruckpegel	LpA (db)	73	76
Gewicht	kg	8,5	
Ansaugöffnung	mm	Ø 70	
Ausblasöffnung	mm	Ø 60 (aussen)	
Abmessung	mm (LxBxH)	231 x 356,5 x 344,5	
Schutzart		IP 54	

Leistungskurve

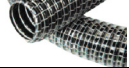

Mitteldruckgebläse Typ MD10

Zubehör:

Art.-Nr.	Bezeichnung	
5110887	 Motorkondensator 230 V~ mit Schelle und Kabel	
5107278	 Schlauchverbindungsadapter 1 x 60mm innen / 2 x 60mm außen	
5107291	 Schlauchverbindungsadapter 1 x 60mm innen / 1 x 38mm außen	
5107293	 Schlauchverbindungsadapter 1 x 38mm innen / 2 x 38mm außen	
5207293	 Schlauchverbindungsadapter 1 x 38mm / 2 x 38mm – mit Gewinde außen	
5107281	 Schlauchverbindungsadapter 1 x 38mm innen / 3 x 14mm außen	
5107298	 Schlauchverbindungsadapter 1 x 38mm innen / 2 x 19mm außen	
5107288	 Luftschlauch aus PVC – Ø 60mm innen	
5107286	 Luftschlauch aus PVC – Ø 38mm innen	
5107285	 Schlauchschelle für Schlauch Ø 60mm	
5107287	 Schlauchschelle für Schlauch Ø 38mm	
5107240	 Verschlusskappe für Schlauchverbindungsadapter Ø 60mm	
5107241	 Verschlusskappe für Schlauchverbindungsadapter Ø 38mm	

Mitteldruckgebläse Typ MD10

Zubehör:

Art.-Nr.	Bezeichnung	
5107350	 Luftschlauch aus PVC – Ø 19mm innen	
5107290	 Schlauchschelle für Schlauch Ø 19mm	
5107242	 Verschlusskappe für Schlauchverbindungsadapter Ø 19mm	
5107356	 Edelstahlfilter für MD10, aufschiebbar	
5013402		Ansaugstutzen für MD10
5100620		Papierfilter für MD10

Mitteldruckgebläse Typ MD10

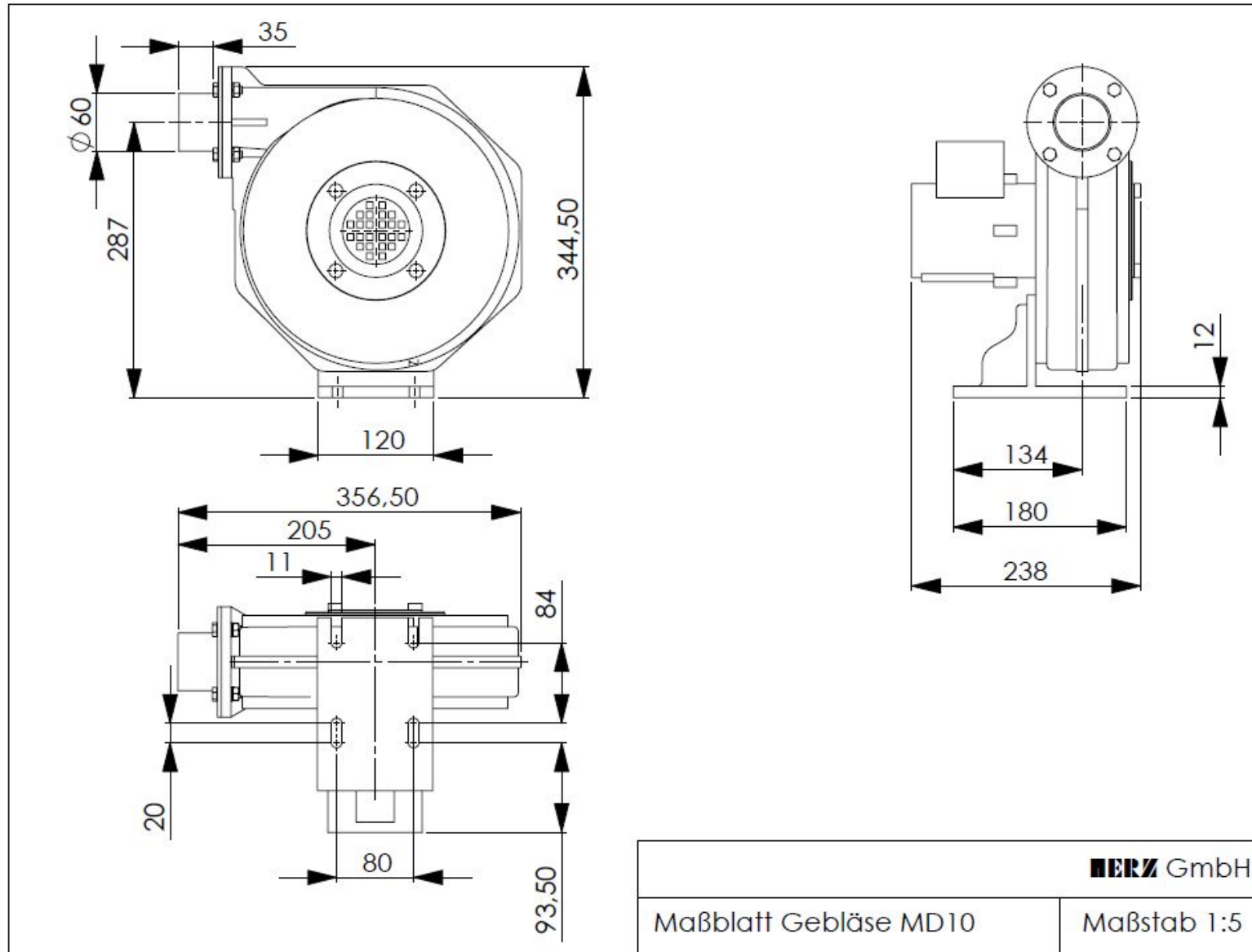

Mitteldruckgebläse Typ MD10

HERZ GmbH

Kunststoff- & Wärmetechnologie
Biberweg 1
DE – 56566 Neuwied
Tel.: +49 (0)2622-81086; Fax: +49 (0)2622-81080
www.herz-gmbh.com; info@herz-gmbh.com

HERZ Austria GmbH

Kunststoff- & Wärmetechnologie
Gleinser Weg 27
AT – 6141 Schönberg / Tirol
Tel.: +43 (0)5225-63113; Fax: +43 (0)5225-6311385
www.herz-austria.at; herz.schoenberg@herz-gmbh.com

HERZ Hungária Kft.

Műanyag- es hőlégtéchnika
Pesti úti iparterület HRSZ.: 3335
HU – 2225 Üllő
Tel.: +36 (06)29-522400; Fax: +36 (06)29-522 410
www.herz-hungaria.hu; herz@herz-hungaria.hu

HERZ Bulgaria OOD

Boul. Assen Yordanov 10
BG – 1592 Sofia
Tel.: +359 (0)2-9790351; Fax: +359(0)2-9790793
www.herz-bulgaria.com; office@herz-bulgaria.com

HERZ GmbH

Kunststoff- & Wärmetechnologie
Am Arenberg 26A
DE – 86456 Gablingen
Tel.: +49 (0)8230-85085; Fax: +49 (0)8230-85087
www.herz-gmbh.com; robert.einberger@herz-gmbh.com

HERZ Austria GmbH

Kunststoff- & Wärmetechnologie
Johann-Galler-Str. 20 IZ – NÖ – Nord
AT – 2120 Wolkersdorf i. Weinviertel
Tel.: +43 (0)2245-82494-0; Fax: +43 (0)2245-82494-9
www.herz-austria.at; herz.wolkersdorf@herz-gmbh.com

HERZ Polska Sp.z o. o.

Technologie obróbki tworzyw sztucznych
Ul. Wiertnicza 110
PL – 02-952 Warszawa
Tel.: +48 (0)22-8428583; Fax: +48 (0)22-8429700
www.herz.polska.pl; herz.polska@herz-gmbh.com